



GAMEVICE®

QUICK START GUIDE

Gamevice Controller for Samsung Galaxy S7 and S7 edge

TABLE OF CONTENTS

ENGLISH	4
FRANÇAIS	10
ESPAÑOL	16
PORTUGUÊS	22
DEUTSCHE	28
ITALIANO	34
RUSSIAN	40
中文	46
日本語	52

HOLD ON TIGHT

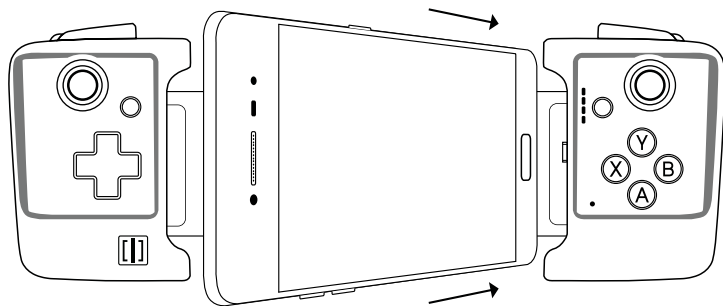

① CONNECT

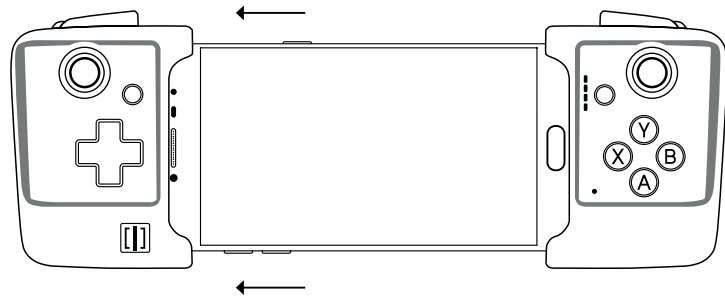

② SECURE

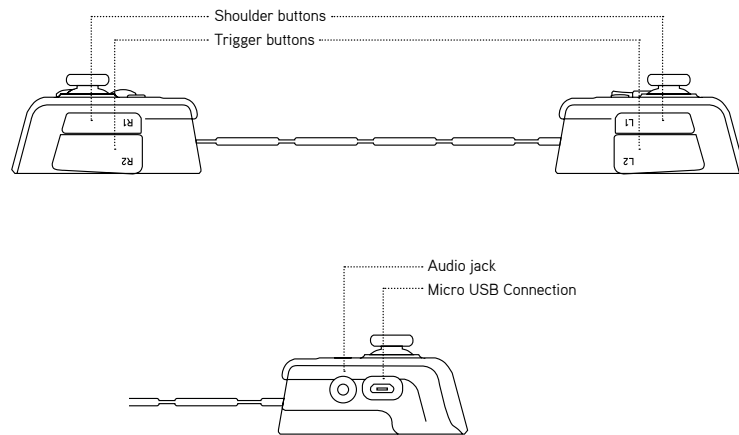
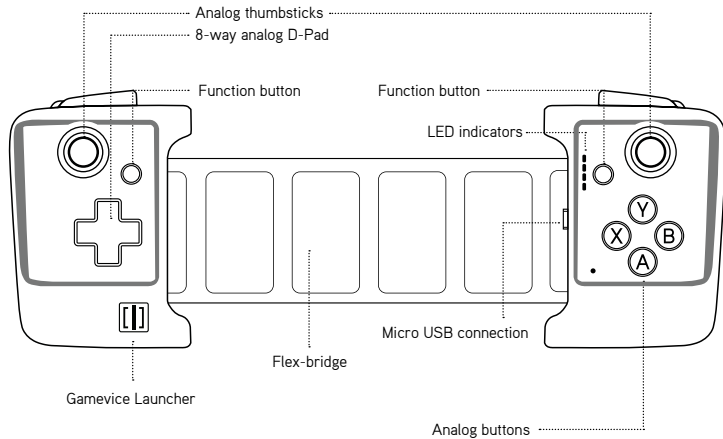

CONNECTING AND REMOVING YOUR SAMSUNG GALAXY S7 / S7 EDGE

Plug your Galaxy S7/S7 Edge into Gamevice's micro USB connector, and gently pull the left side of Gamevice out and over the left side of your Galaxy S7/S7 Edge to secure it into place.

To remove your Galaxy S7/S7 Edge, simply hold it in your right hand and with your left hand gently pull the left side of Gamevice free. Then unplug from the micro USB connector.

CHARGING VIA MICRO USB

Gamevice provides a micro USB connector that supports pass-through charging of your Samsung device using the power adapter and cable provided with your Galaxy S7/S7 Edge.

COMPATIBLE GAMES

There are hundreds of Gamevice compatible games. For a full list, download our app Gamevice Live from the Google Play Store or visit the Games page on our website at gamevice.com/games.

SOUND

Gamevice's 3.5mm audio jack can be used with headphones or as an auxiliary audio output. While using the audio jack, Galaxy S7/S7 Edge's internal speakers will automatically mute, however Galaxy S7/S7 Edge's volume buttons can still be used to manage sound.

TROUBLESHOOTING

MY GAMEVICE ISN'T WORKING WITH MY GALAXY S7/S7 EDGE

- Make sure your game supports the game controller feature.

MY GALAXY S7/S7 EDGE ISN'T CHARGING PROPERLY

- Make sure you are using the original AC adapter included with your Galaxy S7/S7 Edge, or make sure you are using a USB AC adapter capable of providing 5V 2A of power output.
- Try a different USB port or AC adapter.

This product may affect cellular and wireless performance while in use.

PRODUCT SUPPORT

For detailed information regarding support for your product, how to contact us and other information about your product, please visit our website at gamevice.com/support.

Google Play and the Google Play logo are trademarks of Google Inc.

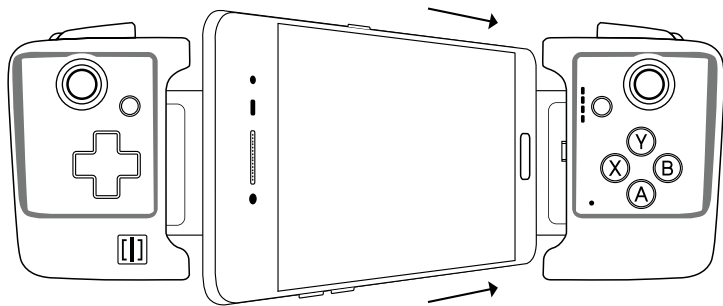

① CONNECTER

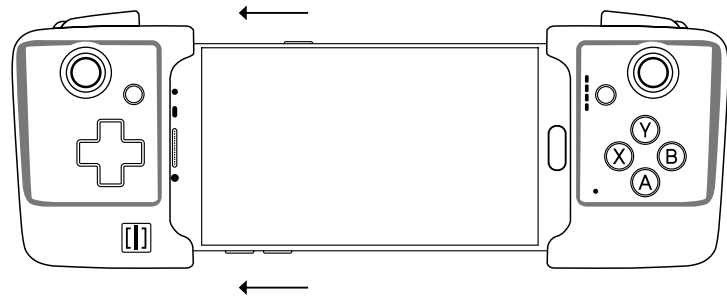

② SÉCURISER

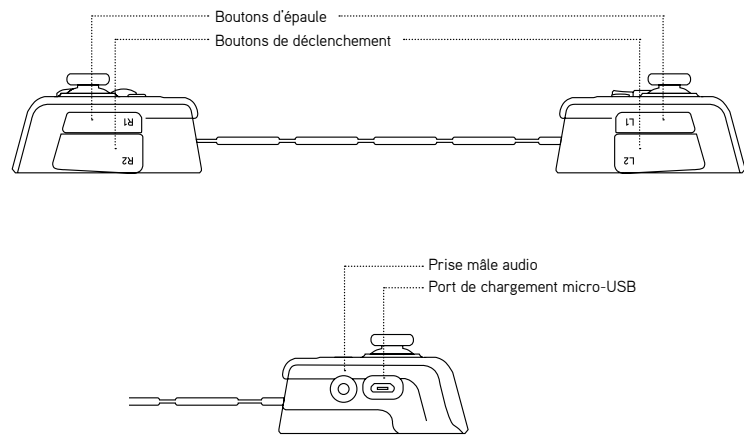
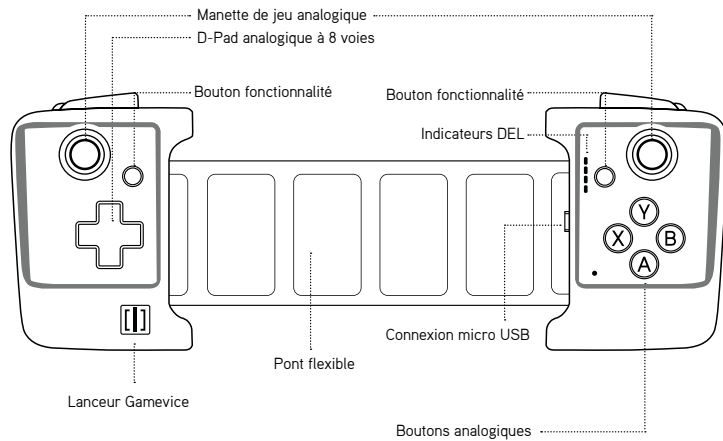

CONNECTER ET RETIRER VOTRE SAMSUNG GALAXY S7 / S7 EDGE

Branchez votre Galaxy S7/S7 Edge au connecteur micro-USB de votre Gamevice puis tirez doucement votre Gamevice vers le côté gauche jusqu'à ce qu'elle vienne se placer sur le côté gauche de votre Galaxy S7/S7 Edge pour le sécuriser.

Pour retirer votre Galaxy S7/S7 Edge, tenez-le tout simplement dans votre main droite et avec votre main gauche, tirez doucement le côté gauche de votre Gamevice pour le libérer. Puis débranchez le connecteur micro-USB.

RECHARGEMENT VIA PORT DE CHARGEMENT MICRO-USB

La Gamevice est équipée d'une port de chargement micro-USB permettant le rechargement de votre appareil Samsung grâce à l'utilisation de l'adaptateur électrique et du câble fournis avec votre Galaxy S7/S7 Edge.

JEUX COMPATIBLES

Il y a des centaines de jeux compatibles avec Gamevice. Pour une liste complète, téléchargez notre application Gamevice Live à partir de la boutique en ligne Google Play Store ou rendez-vous sur la page des jeux sur notre site web à gamevice.com/games.

SON

La prise mâle audio de 3,5 mm de votre Gamevice peut être utilisée avec un casque ou comme une sortie audio auxiliaire. Lors de l'utilisation de la prise mâle audio, les haut-parleurs internes de votre Galaxy S7/S7 Edge seront automatiquement coupés, toutefois les boutons de volume de votre Galaxy S7/S7 Edge peuvent toujours être utilisés pour gérer le son.

DÉPANNAGE

MA GAMEVICE NE FONCTIONNE PAS AVEC MON GALAXY S7/S7 EDGE

- Vérifiez que votre jeu prend en charge les fonctions du contrôleur de jeu.

MON GALAXY S7/S7 EDGE NE SE CHARGE CORRECTEMENT

- Vérifiez que vous utilisez l'adaptateur secteur d'origine fourni avec votre Galaxy S7/S7 Edge, ou que vous utilisez un adaptateur secteur USB capable de fournir 5V à 2 A de puissance de sortie.
- Essayez un autre port USB ou adaptateur secteur.

Ce produit peut affecter les performances sans fil et cellulaire pendant l'utilisation.

SUPPORT PRODUIT

Pour des informations détaillées concernant le support de votre produit, comment communiquer avec nous et d'autres informations concernant votre produit, visitez notre site web à gamevice.com/support.

Google Play et le logo Google Play sont des marques de Google Inc.

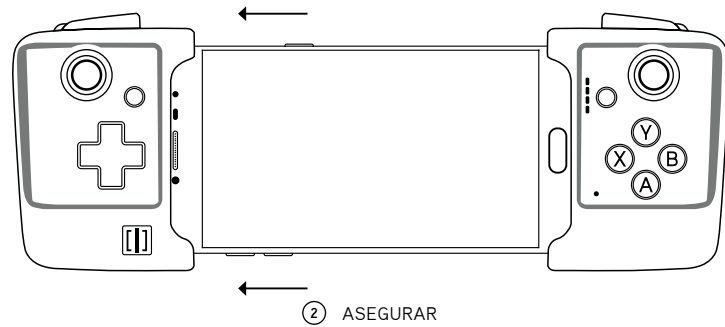
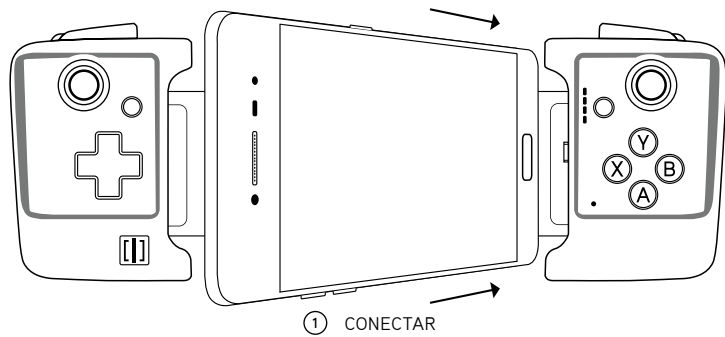

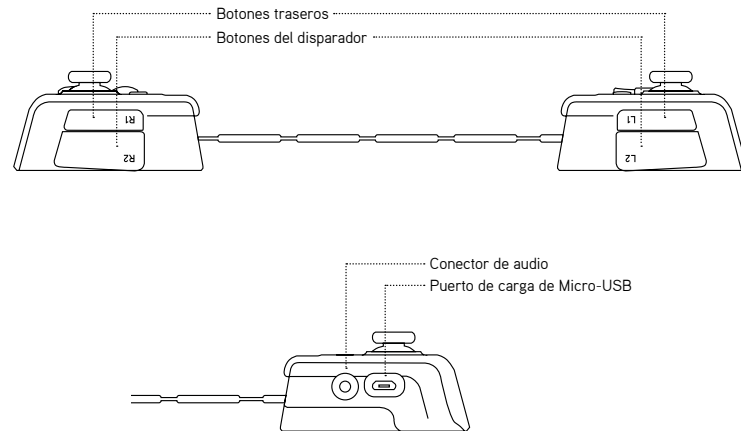
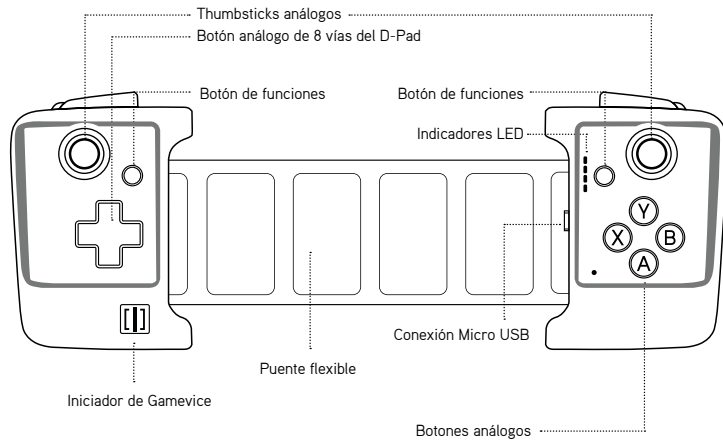

CÓMO CONECTAR Y DESCONECTAR SU SAMSUNG GALAXY S7 / S7 EDGE

Conecte su Galaxy S7/S7 Edge en el conector micro-USB de Gamevice, y tire suavemente el lado izquierdo de Gamevice hacia afuera y sobre el lado izquierdo de su Galaxy S7/S7 Edge para asegurarlo en su lugar.

Para desconectar su Galaxy S7/S7 Edge, simplemente sosténgalo en su mano derecha y con su mano izquierda tire suavemente al lado izquierdo de Gamevice free. Entonces desenchufe el conector micro-USB.

CARGUE SU DISPOSITIVO UTILIZANDO EL PUERTO DE MICRO-USB

Gamevice cuenta con un puerto de carga de Micro-USB para cargar sus dispositivos Samsung, utilizando el adaptador de corriente y el cable incluidos con su Galaxy S7/S7 Edge.

JUEGOS COMPATIBLES

Existen centenares de juegos compatibles de Gamevice. Para una lista completa, descargue nuestro app Gamevice Live del App Store o visite la página de juegos en nuestro sitio de internet, en gamevice.com/games.

SONIDO

El conector de audio de 3.5mm de Gamevice se puede utilizar con audífonos o como salida auxiliar de audio. Mientras use el conector de audio, los altavoces internos del Galaxy S7/S7 Edge se apagarán automáticamente. No obstante, los botones del volumen del Galaxy S7/S7 Edge se pueden usar para controlar el sonido.

SOLUCIÓN DE PROBLEMAS

MI GAMEVICE NO FUNCIONA CON MI GALAXY S7/S7 EDGE

- Cerciórese de que su juego apoya la característica de regulador del juego.

MI GALAXY S7/S7 EDGE NO ESTÁ CARGANDO CORRECTAMENTE

- Cerciórese de usar el adaptador original de corriente alterna incluido con su Galaxy S7/S7 Edge, o cerciórese de estar usando un adaptador de corriente alterna del USB capaz de proporcionar 5V 2A de salida de energía.
- Intente un puerto del USB o adaptador de corriente alterno distinto.

Este producto puede afectar el funcionamiento del celular y de la comunicación inalámbrica mientras se esté usando.

SOPORTE DEL PRODUCTO

Para información detallada con respecto a soporte para su producto, cómo comunicarse con nosotros, y demás información sobre su producto, visite por favor nuestro sitio de internet, en gamevice.com/support.

Google Play y el logotipo de Google Play son marcas comerciales de Google Inc.

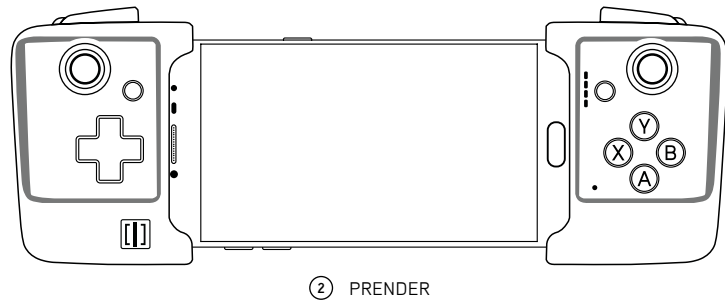
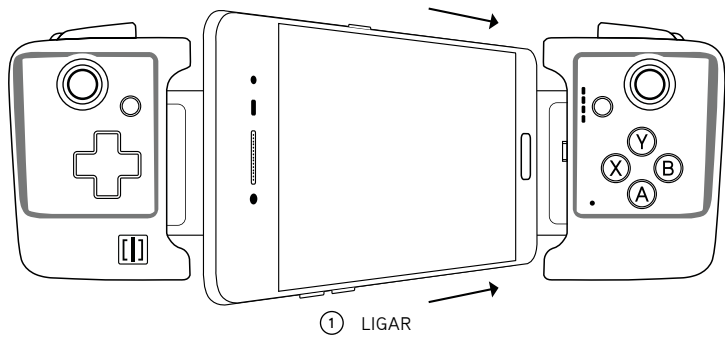

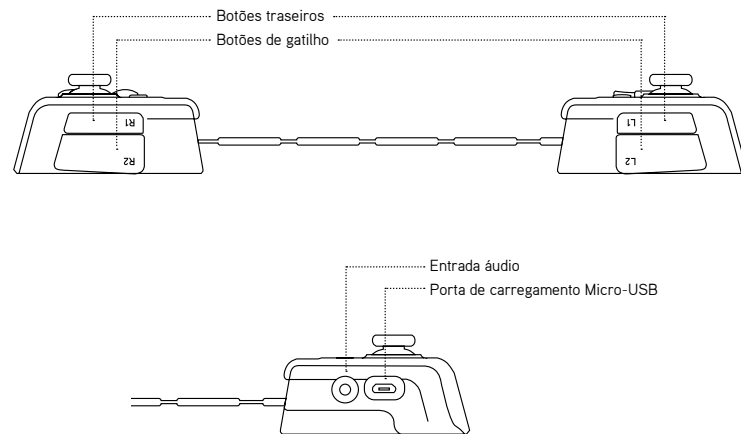
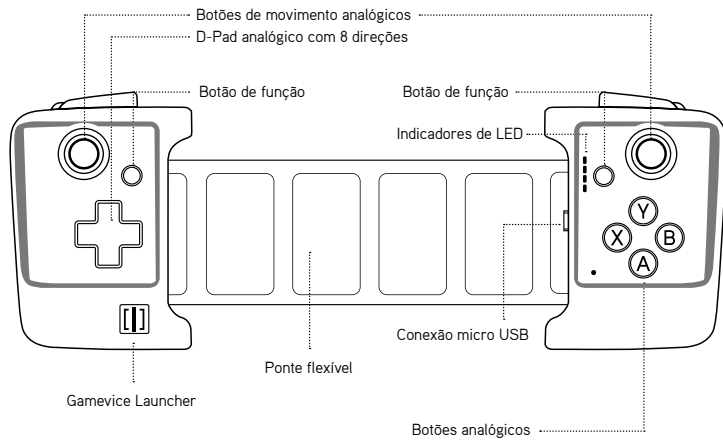

LIGAR E REMOVER O SEU SAMSUNG

GALAXY S7 / S7 EDGE

Ligue o seu Galaxy S7 / S7 conexão Borda micro- Gamevice USB , e puxe a parte esquerda da Gamevice para fora sobre o lado esquerdo do seu Galaxy S7 / S7, para segurá-la no lugar.

Para remover o seu Galaxy S7 / S7, apenas segurá-la em sua mão direita como da esquerda puxe o lado esquerdo do Gamevice a afrouxar. Em seguida, desligue a conexão micro-USB .

CARREGAMENTO POR PORTA DE CARREGAMENTO MICRO-USB

O Gamevice dispõe de um Porta de carregamento Micro-USB que suporta a passagem de corrente para carregar o seu dispositivo Samsung, utilizando o adaptador e o cabo fornecido com o seu Galaxy S7/S7 Edge.

JOGOS COMPATÍVEIS

Existem centenas de jogos compatíveis com o Gamevice. Para a lista completa, descarregue a nossa app Gamevice Live da App Store, ou visite a página de jogos no nosso site, gamevice.com/games.

SOM

A entrada de áudio de 3.5mm do Gamevice pode ser utilizada com auscultadores, ou como saída áudio auxiliar. Enquanto estiver a utilizar a saída áudio, os altifalantes internos do Galaxy S7/S7 Edge irão ficar automaticamente em silêncio, no entanto, os botões de volume do Galaxy S7/S7 Edge podem continuar a ser usados para controlar o som.

RESOLUÇÃO DE PROBLEMAS

O MEU GAMEVICE NÃO FUNCIONA COM O MEU GALAXY S7/S7 EDGE

- Certifique-se que o seu jogo suporta o controlador.

O MEU GALAXY S7/S7 EDGE NÃO ESTÁ A CARREGAR DEVIDAMENTE

- Certifique-se que está a utilizar o adaptador AC original incluído com o seu Galaxy S7/S7 Edge, ou certifique-se que está a utilizar um cabo adaptador USB AC capaz de fornecer uma saída decorrente de 5V 2 A.
- Experimente uma porta USB diferente, ou um adaptador AC diferente.

Este produto pode afetar o desempenho do telemóvel, e da rede sem fios, enquanto estiver em utilização.

SUORTE DO PRODUTO

Para informações detalhadas sobre suporte para o seu produto, como nos contactar, e outras informações sobre o nosso produto, por favor visite o nosso site em gamevice.com/support.

Google Play e o logótipo do Google Play são marcas comerciais da Google Inc.

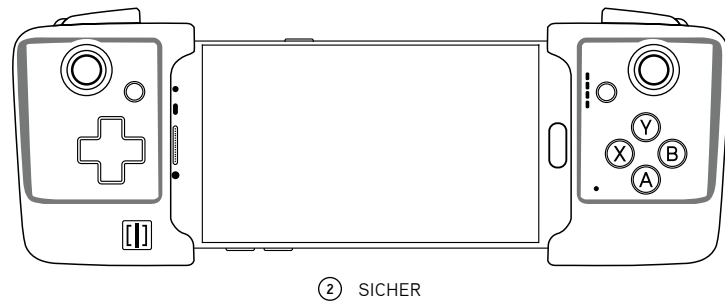
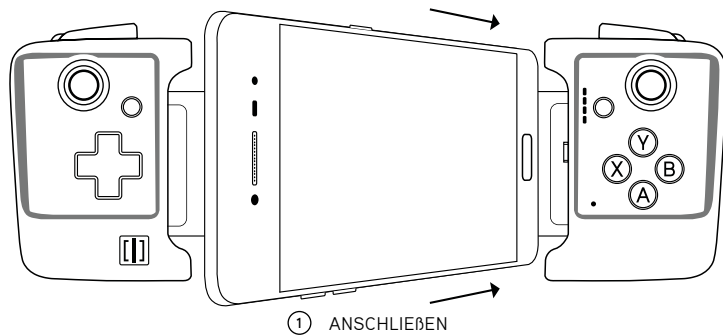

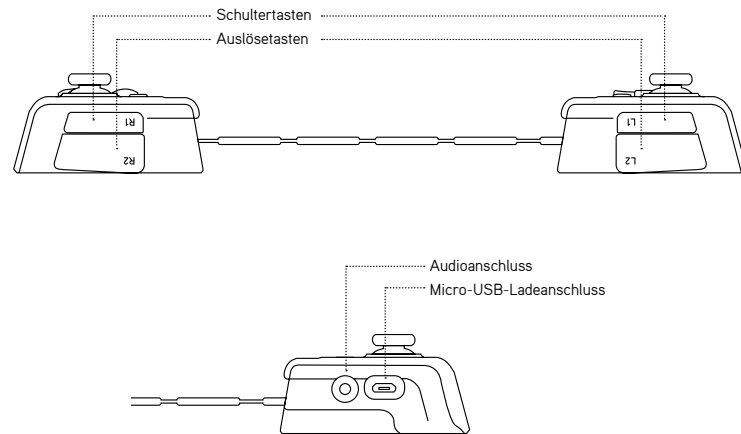
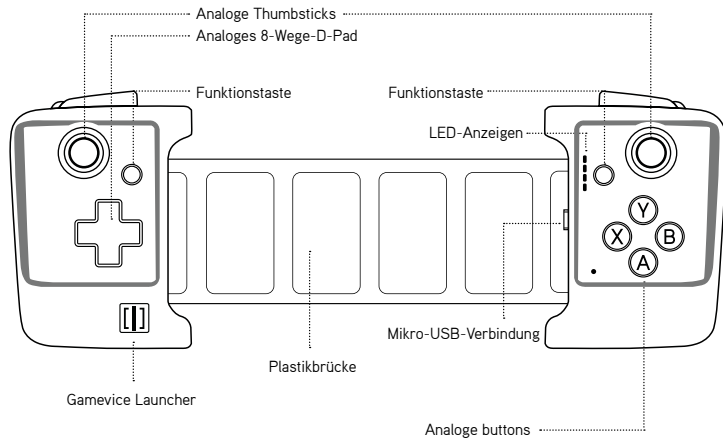

DAS ANSCHLIESSEN UND ENTFERNEN IHRES SAMSUNG GALAXY S7 / S7 EDGE

Legen Sie Ihre Galaxy S7 / S7 Rand im Gamevice - Micro - USB-Anschluss und ziehen Sie vorsichtig die linke Seite der Gamevices und es auf der linken Seite des Galaxy S7 / S7 Rand in einer sicheren Position zu befestigen.

So entfernen Sie Ihre Galaxy S7 / S7 Rand, halten Sie es in der rechten Hand und ziehen Sie die linke Seite des Gamevices aus . Dann ziehen Sie es aus dem Mikro - USB-Anschluss .

AUFLADUNG VIA MICRO-USB-LADEANSCHLUSS

Gamevice bietet eine Micro-USB-Ladeanschluss, die eine durchlaufende Aufladung Ihres Samsung-Geräts durch die Benutzung Ihres Spannungsadapters und Kabels ermöglicht, welche mit Ihrem Galaxy S7/S7 Edge geliefert wurden.

KOMPATIBLE SPIELE

Es gibt Hunderte von Gamevice-kompatiblen Spielen. Für eine vollständige Liste, laden Sie unsere App Gamevice Live aus dem App Store herunter oder besuchen Sie die Seite "Spiele" auf unserer Website unter gamevice.com/games.

SOUND

Gamevice's 3,5mm-Audioanschluss kann mit Kopfhörern benutzt werden oder als eine zusätzliche Audioausgabe. Während der Verwendung des Audioanschlusses wird der interne Lautsprecher des Galaxy S7/S7 Edge automatisch stumm geschaltet aber die Lautstärkeknöpfe des Galaxy S7/S7 Edge können weiterhin verwendet werden, um die Lautstärke zu ändern.

FEHLERBEHEBUNG

MEIN GAMEVICE FUNKTIONIERT NICHT MIT MEINEM GALAXY S7/S7 EDGE

- Stellen Sie sicher, dass Ihr Spiel eine Game-Controller-Funktion hat.

MEIN GALAXY S7/S7 EDGE LADET SICH NICHT RICHTIG AUF

- Vergewissern Sie sich, dass Sie den originalen AC-Netzadapter, der bei Ihrem Galaxy S7/S7 Edge dabei ist, benutzen oder stellen Sie sicher, dass Sie einen USB AC-Netzadapterkabel für die Versorgung mit einer 5V-2A Ausgangsleistung verwenden.
- Versuchen Sie einen anderen USB-Anschluss oder einen anderen AC-Netzadapter.

Dieses Produkt kann die Mobilfunk- und Wi-Fi-Leistung während der Benutzung beeinflussen.

PRODUKT-SUPPORT

Für ausführliche Informationen über den Support für Ihr Produkt, wie man uns kontaktieren kann und andere Informationen über Ihr Produkt besuchen Sie bitte unsere Webseite unter gamevice.com/support.

Google Play und das Google Play-Logo sind Marken von Google Inc.

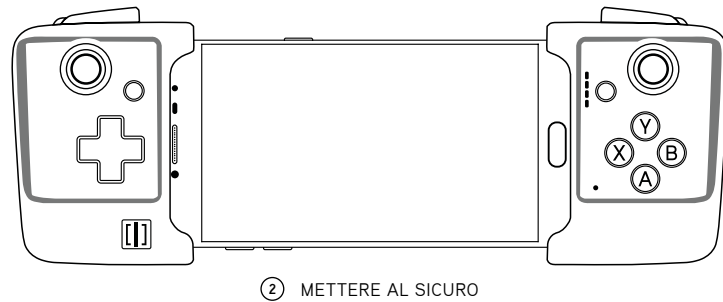
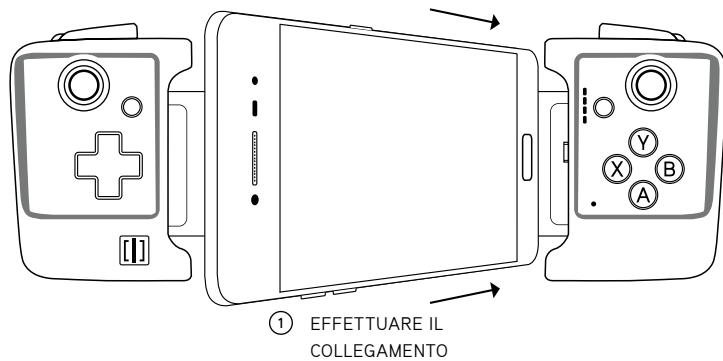

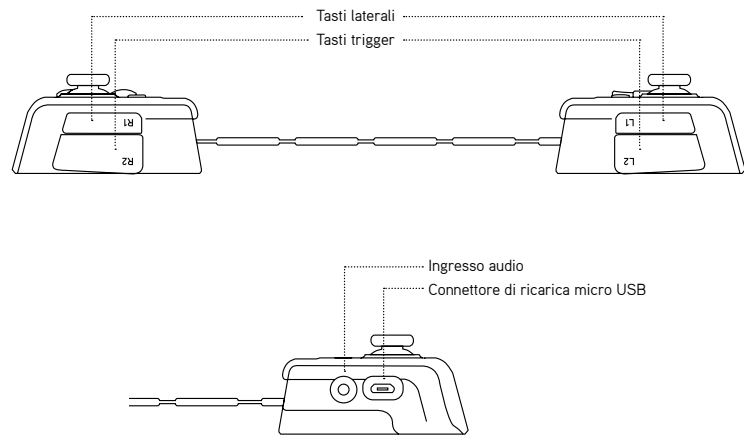
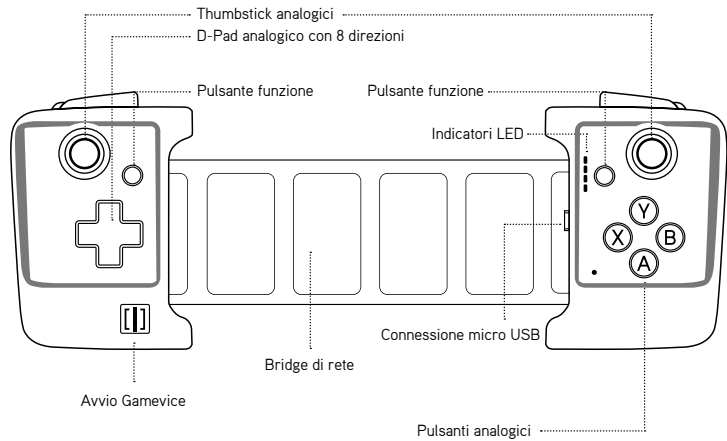

COLLEGARE E RIMUOVERE L'SAMSUNG

GALAXY S7 / S7 EDGE

Collegare il Galaxy S7 / S7 bordo nel micro - connettore USB del Gamevice , tirando fuori il lato sinistro del Gamevice delicatamente e spostandolo verso il lato sinistro dell'Galaxy S7 / S7 Bordo , ponendolo saldamente .

Per rimuovere il bordo Galaxy S7 / S7 , tenere il dispositivo con la mano destra e tirare delicatamente il lato sinistro del Gamevice , rimuoverlo . Scollegare il micro - connettore USB

RICARICA DAL CONNETTORE DI RICARICA MICRO USB

Gamevice fornisce un connettore di ricarica micro USB compatibile con i dispositivi Samsung tramite l'utilizzo dell'adattatore e del cavo in dotazione all'Galaxy S7/S7 Edge.

GIOCHI COMPATIBILI

Centinaia di giochi sono compatibili con Gamevice. Per visionare la lista completa, raccomandiamo di scaricare il nostro app Gamevice Live dall'App Store oppure di accedere al nostro sito gamevice.com/games.

AUDIO

L'ingresso audio del Gamevice misura 3.5mm ed può essere utilizzato con cuffie oppure come uscita ausiliaria audio. Quando l'ingresso audio è in uso, gli speaker interni dell'Galaxy S7/S7 Edge saranno automaticamente disattivati, anche se i tasti del volume dello stesso possono essere utilizzati per regolare il volume.

RISOLUZIONE DEI PROBLEMI

IL MIO GAMEVICE NON FUNZIONA CON IL MIO GALAXY S7/S7 EDGE

- Assicurarsi che il gioco sia in grado di supportare la funzione game controller.

IL MIO GALAXY S7/S7 EDGE NON SI RICARICA CORRETTAMENTE

- Accertarsi che l'adattatore AC sia quello originale incluso con l'Galaxy S7/S7 Edge, oppure, alternativamente far uso di un adattatore USB AC capace di fornire una potenza in uscita di 5V 2A.
- Utilizzare una porta USB oppure un adattatore AC differenti. Quando in uso, questo prodotto potrebbe avere un effetto negativo sulle prestazioni del cellulare o del sistema wireless.

SUPPORTO AL CONSUMATORE

Per informazioni dettagliate sul supporto al consumatore, su come contattarci ed altre informazioni sul prodotto, si prega di visitarci sul sito gamevice.com/support.

Google Play e il logo di Google Play sono marchi di Google Inc.

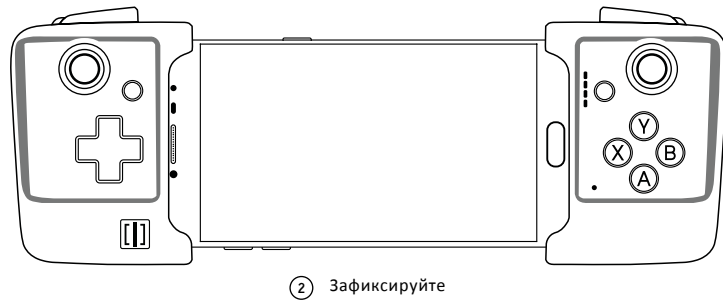
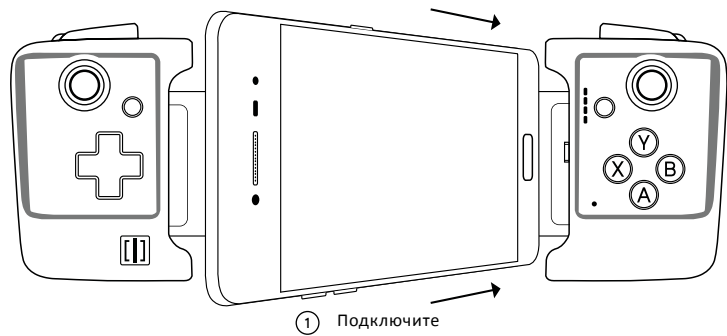

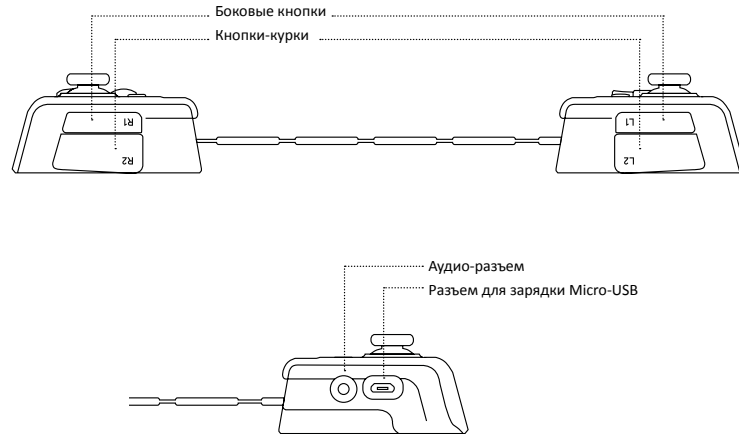
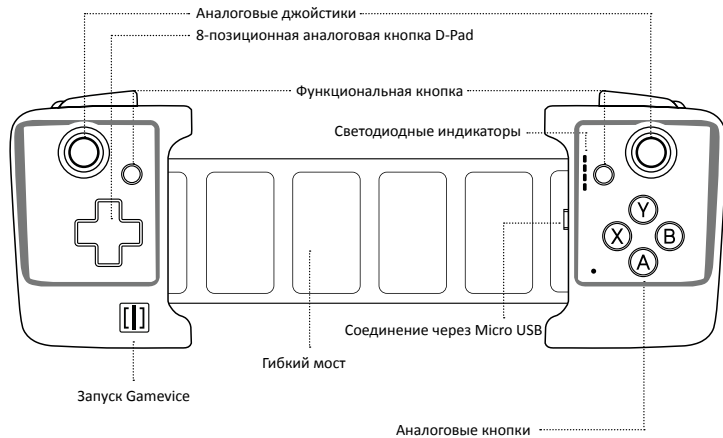

ПОДКЛЮЧЕНИЕ И ОТКЛЮЧЕНИЕ ВАШЕГО SAMSUNG GALAXY S7 / S7 EDGE

Подключите Galaxy S7 / S7 край к микро - USB- разъем на контроллере Gamevice . Затем осторожно потяните левую влево и закрепить Gamevice Gamevice на вашем Galaxy S7 / S7 Edge.

Чтобы отключить Galaxy S7 / S7 Край контроллера Gamevice , удерживая правую боковую Gamevice , и вытяните левую сторону контроллера влево и удалите его из Galaxy S7 / S7 Edge. Затем отсоедините Galaxy S7 / S7 Край микро- USB-разъем на контроллере Gamevice

ЗАРЯДКА ЧЕРЕЗ РАЗЪЕМ ДЛЯ ЗАРЯДКИ MICRO-USB

При подключении к Gamevice зарядного устройства, которое идет в комплекте с Вашим Galaxy S7/S7 Edge, Gamevice разъем для зарядки Micro-USB заряжает Ваш Galaxy S7/S7 Edge.

СОВМЕСТИМЫЕ ИГРЫ

Существуют сотни игр совместимых с Gamevice. Для получения полного списка совместимых игр скачайте наше приложение Gamevice Live из App Store или посетите страницу с играми на нашем сайте gamevice.com/games.

ЗВУК

3,5 мм аудио-разъем Gamevice можно использовать для наушников или в качестве вспомогательного аудио выхода. При использовании аудио-разъема, встроенные динамики на Galaxy S7/S7 Edge отключены автоматически, однако кнопки регулировки громкости Galaxy S7/S7 Edge могут использоваться для регулировки звука.

УСТРАНЕНИЕ НЕИСПРАВНОСТЕЙ

МОЙ GAMEVICE НЕ РАБОТАЕТ GALAXY S7/S7 EDGE

- Убедитесь, что игра поддерживает игровые контроллеры.

МОЙ GALAXY S7/S7 EDGE НЕ ЗАРЯЖАЕТСЯ

- Убедитесь, что Вы используете оригинальный адаптер, который шел в комплекте с Вашим Galaxy S7/S7 Edge, или, что адаптер имеет характеристики 5V, 2A.
- Попробуйте использовать другой USB-порт или адаптер.

Контроллер Gamevice может повлиять на работу сотовой или беспроводной связи во время использования

ПОДДЕРЖКА ПРОДУКТА

Для получения более подробной информации о поддержке, о том как можно связаться с нами, о продукте и для получения другой информации, пожалуйста, посетите наш сайт gamevice.com/support.

Google Play и логотип Google Play являются товарными знаками корпорации Google Inc.

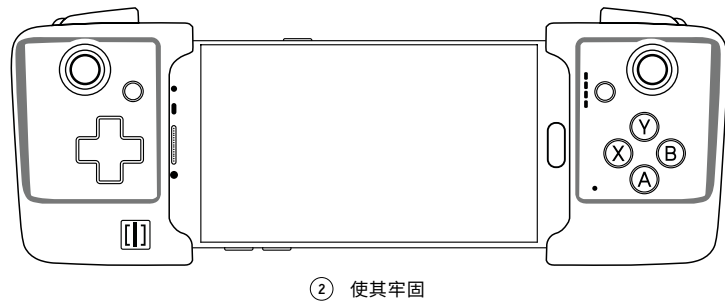
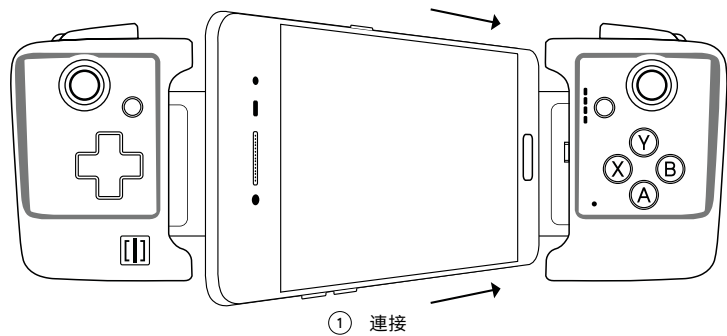

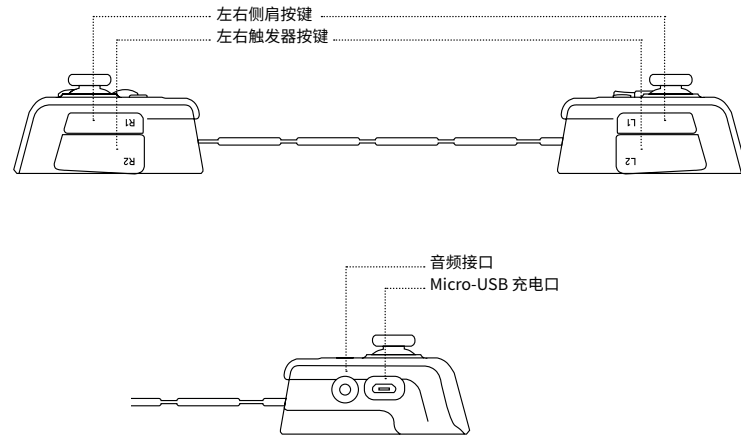
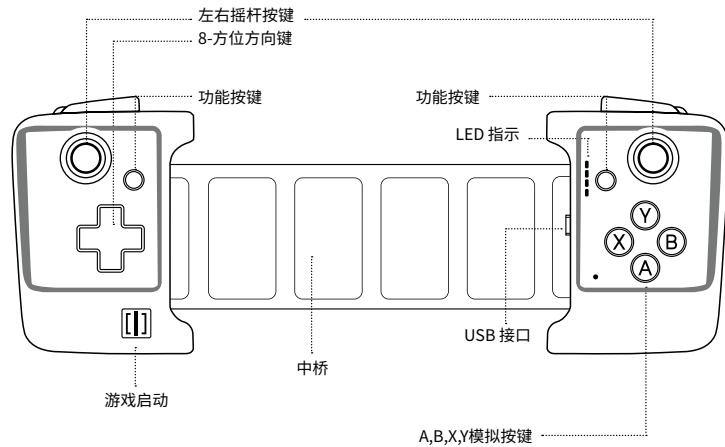

如何将手柄与SAMSUNG GALAXY S7/S7 EDGE连接及分离

将您的Galaxy S7/S7 Edge插入手柄上的Micro USB接口, 然后再轻轻将Gamevice手柄的左侧往外拉出, 向上盖住手机的左侧后推回, 以确保到定位。

将您的Galaxy S7/S7 Edge从手柄分离时, 用右手抓住手机, 将手柄的左侧先外稍拉伸, 将手机左端从手柄中向上取出, 其后将手机的Micro USB接口从手柄的Micro USB 接口拔出即可。

通过MICRO USB 充电

您可以使用Samsung 提供的适配器和USB线通过Gamevice手柄与Samsung Galaxy S7/S7 Edge连接时, 给手机充电。

兼容的游戏

我们已有数百款手柄游戏。请在Google Play Store中下载Gamevice Live免费游戏应用 或 访问我们的游戏在线网站 gamevice.com/games。

声音

Gamevice手柄采用标准3.5MM的音频接口。当连接耳机时, Samsung Galaxy S7/S7 Edge手机内部的喇叭将自动静音, 但手机的音量控制键还是可以用来控制音量大小。

故障检测:

GAMEVICE手柄与Galaxy S7/S7 Edge手机连接后无功能

- 请确保您玩的是支持手柄的游戏。

连接手柄时Galaxy S7/S7 Edge无法正常充电

- 请确保您所用的是Samsung Galaxy S7/S7 Edge原装适配器。或确保您的USB线连接的适配器是5V 2A。
- 请尝试更换其他的USB线或适配器

本产品有可能对无线接收效果产生影响。

产品支持:

关于更多的产品信息和手柄游戏, 请访问我们的官方网站: gamevice.com/support。

Google Play 及Google play商标为Google Inc 公司拥有。

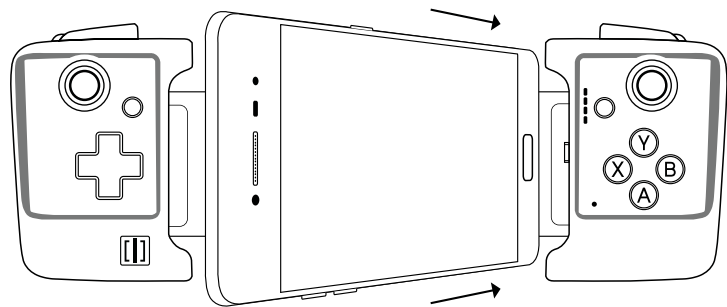

③ 接続する

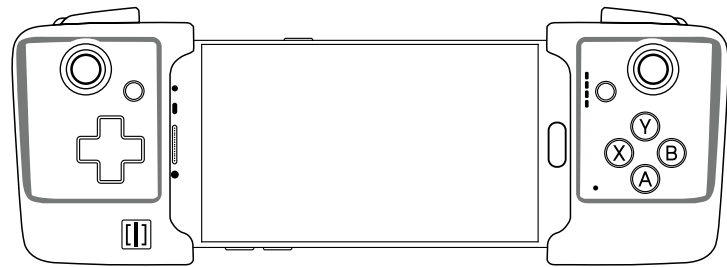

④ 固定する為に位置を注意

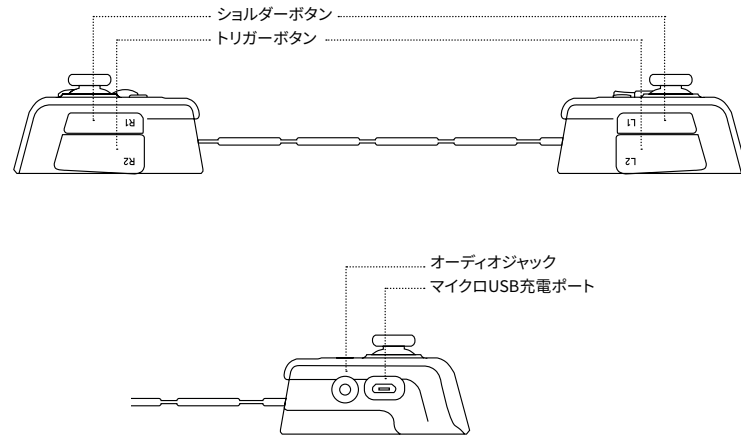
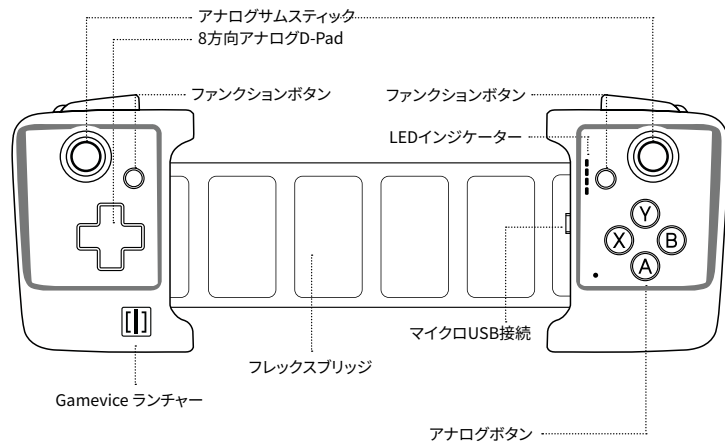

貴方のSAMSUNG GALAXY S7 / S7 EDGEに接続あるいは取り外す。

貴方のSamsung Galaxy S7 / S7 EdgeがGameviceのマイクロUSBコネクタに差込、又、引き抜き時には、Gamevice左側とGalaxy S7/S7 Edge左側に取り外す。

Galaxy S7/S7 Edgeが取り外す時には、右手で、握って、又、左手でGameviceを慎重に引き抜きます。そして、マイクロUSBコネクタから抜いてください。

マイクロUSBを通じて、充電

GameviceはあなたのGalaxy S7/S7 Edgeに付属の電源アダプタとケーブルを使用して、マイクロUSBコネクタを通じて、充電する。

互換性のあるゲーム

Gameviceが沢山のゲームに対応、Google Play ストアから又弊社のWEBからアプリをダウンロードして下さい。

gamevice.com/games.

音声

Gamevice3.5mmオーディオジャックは、ヘッドフォンまたは補助オーディオ出力として使用することができる。オーディオジャックを使用している時に、GalaxyS7/ S7 Edge内蔵スピーカーは自動的にミュート、しかしGalaxyS7/ S7Edgeの音量ボタンにも音声調整可能。

トラブルシューティング

MY GAMEVICEはMY GALAXY S7/ S7のEDGEを使用することはできません

• 貴方のゲームがこのコントローラがサポートするかどうかを確認する

貴方のGalaxy S7/S7 EDGEが正しく充電されるか

- あなたのGalaxy S7/S7 EdgeがオリジナルのACアダプタかを確認して、またはUSB ACアダプタのパワー出力がの5V2Aかを確認して下さい。
- 別のUSBポートまたはACアダプタをお試しください

この製品は、使用中に携帯電話や無線機能に影響を与える可能性がある。

製品サポート

お使いの製品のサポートに関する詳細情報については、当社のWEBをご覧ください連絡する。gamevice.com/support

Google PlayでとGoogle Playのロゴは、Google Inc.の商標です。

HUNDREDS OF GAMES AVAILABLE AT

[] GAMEVICE LIVE™

