

# PICTAR

## ADAPTOR USER MANUAL

一眼レフカメラの操作を、スマートフォンへ。

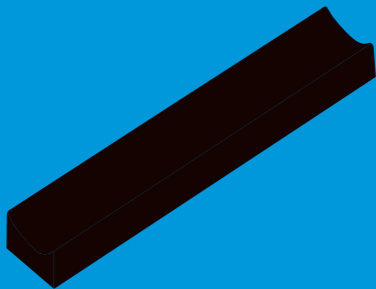

アダプターの使い方  
(小型サイズのスマートフォン用)

## スマートフォンサイズ

ご使用にはアダプターが必要です

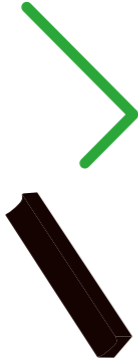

65-70 MM

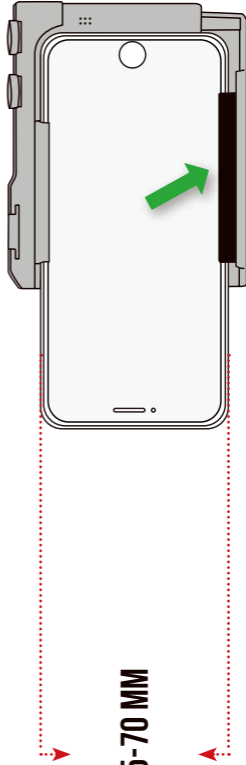

**そのままご使用できません**

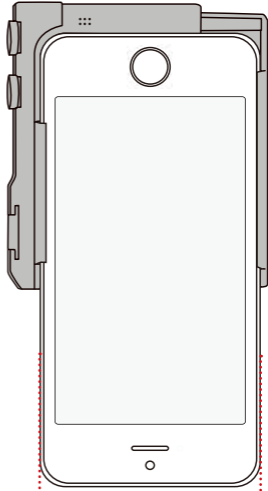
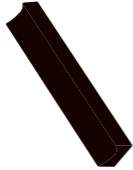

**70-80 MM**

**実際にスマートフォンを置いて確認できます  
(原寸大)**

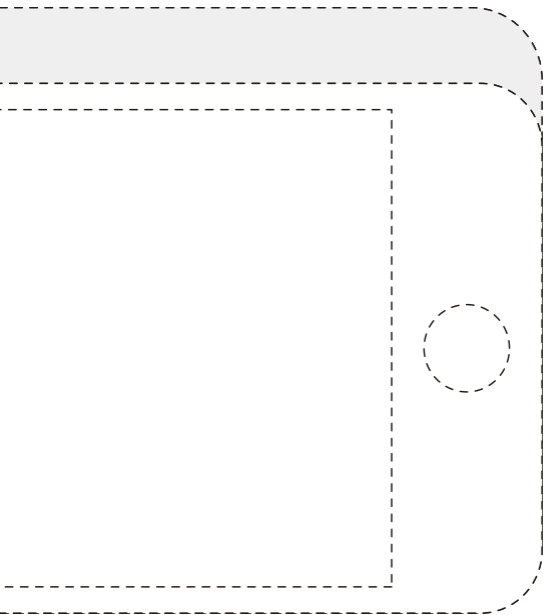

**この範囲内であれば  
そのままご使用できます**



**この範囲内であれば  
ご使用にはアダプターが必要です**

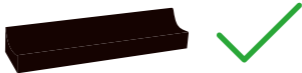

# 使用方法

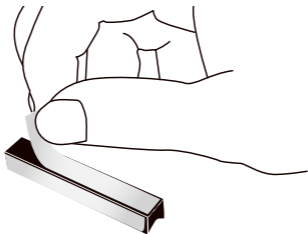

1.

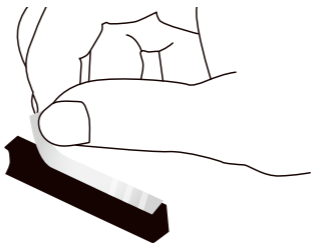

2.

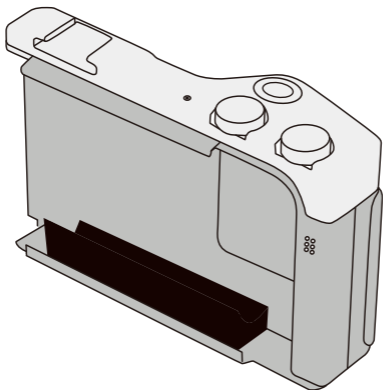

3.

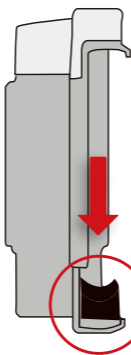

4.

押し込んで固定します



**[mymiggo.com](http://mymiggo.com)**